

TAVOLO_ALU_LEGNO

Einsäulentisch mit Alu-Untergestell

Design Team FORMvorRAT

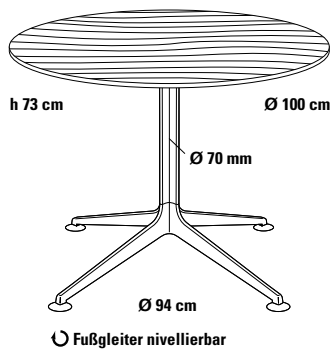

Einsäulentisch mit neu entwickeltem Untergestell aus Aluminium. Ein Tisch in elegantem Design mit Sternfuß und Wellensäule aus Aluminium. Hohe Standfestigkeit durch nivellierbare Fußgleiter (System FORMvorRAT) in Tellerform. Eine für Wohnung und Objekteinrichtung optimal geeignete Tischserie.

Fuß

Sternfuß aus Aluminium-Druckguß.

Fußgleiter

Ø 75 mm, Oberfläche Edelstahl matt, nivellierbar, System FORMvorRAT mit Verlierschutz.

Tischsäule

Ø 70 mm Aluminiumrohr, in Wellenform stranggepresst.

Oberfläche

- Sternfuß und Tischsäule Alu poliert,
- Sternfuß und Tischsäule pulverbeschichtet.

Tischplatte

- MDF pulverbeschichtet,

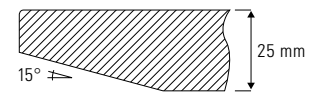

- MDF, Ober-, Unterseite und Sichtkante furniert.

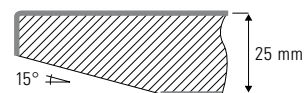

Tischplatte

MDF pulverbeschichtet



weiß
RAL 9003

MDF pulverbeschichtet



weiß
RAL 9003

MDF furniert



Eiche natur

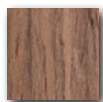

American
Nussbaum

MDF furniert



Eiche natur

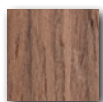

American
Nussbaum

Tischfuß

Sternfuß und Tischsäule pulverbeschichtet

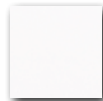

weiß
RAL 9003

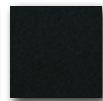

schwarz
RAL 9005

Sternfuß und Tischsäule Alu poliert

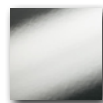

Alu poliert

Sternfuß und Tischsäule pulverbeschichtet

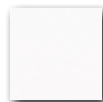

weiß
RAL 9003

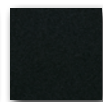

schwarz
RAL 9005

Sternfuß und Tischsäule Alu poliert

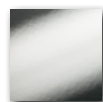

Alu poliert

Höhe

73 cm

73 cm

73 cm

73 cm

Verkaufspreis/Euro

netto VK

brutto VK

688,45

738,10

884,30

933,95

819,26

878,34

1.052,32

1.111,40