

TIN_LEGNO Beistelltisch Ø 55 cm

Design Team Formvorrat/Biemme

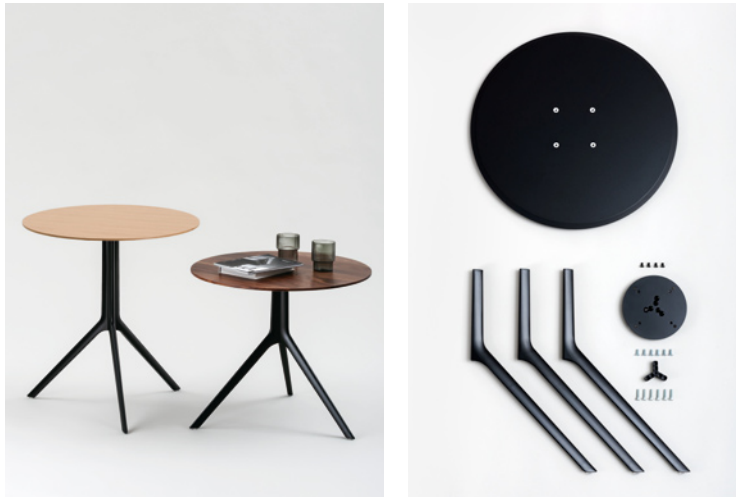

TIN_LEGNO nutzt das neue Designkonzept des Dreibeinfußes für Tischplatten in Massivholz. Mit den Massivholzplatten erhält der Beistelltisch eine wohnliche Note, der eleganten Dreibeinfuß verleiht ihm eine hochwertige Optik. Ein Beistelltisch für behagliche Wohn- und Hoteleinrichtung.

Fuß

Tischbeine aus Alu-Druckguss, unsichtbar verschraubt.

Oberflächen

- Tischbeine handgebürstet mit galvanischer Messingbeschichtung,
- Tischbeine pulverbeschichtet, seidenmatt.

Tischplatte

- Massivholzplatte, Qualitätsstufe A*, Oberfläche: Lack transparent, 10% glossy.

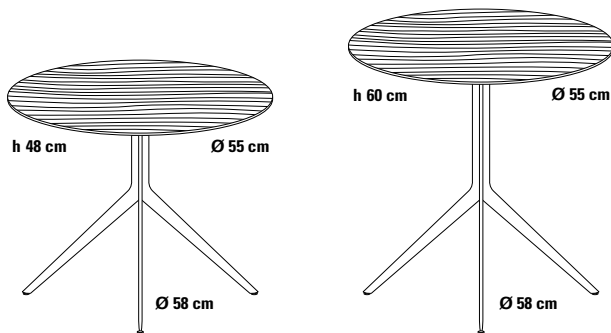
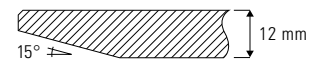

Tischplatte

Massivholz

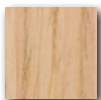

Eiche natur

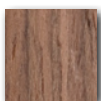

American
Nussbaum

Tischfuß

Dreibeinfuß pulverbeschichtet

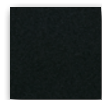

schwarz
RAL 9005

Größe

Höhe

Verkaufspreis/Euro

VK ohne MwSt.

Ø 55 cm

48/60 cm

336,35

Ø 55 cm

48/60 cm

439,60

Stahl 4 mm

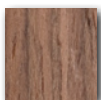

American
Nussbaum

Dreibeinfuß



Messing
Beschichtung

Ø 55 cm

48/60 cm

532,50

*Massivholzklassifizierung: Qualitätsstufe A, weitgehend astfrei