

# TANGO\_PLUS Beistelltisch für Smartphone/Tablet 40 x 55 cm

Design Monika Mosch

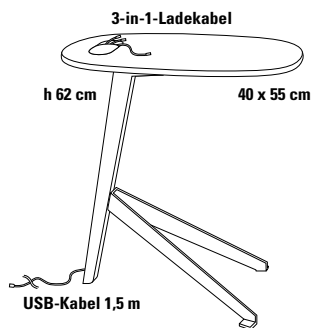

Die vergebliche Suche nach einer Auflademöglichkeit für Smartphone oder Tablet ist mit dem Beistelltisch TANGO\_PLUS Vergangenheit. TANGO\_PLUS ist der neue, kleine Beistelltisch mit integrierter Ladestation, vollverkabelt für iPhone, iPad und alle gängigen Handymodelle.

Zum Aufladen nur entsprechendes Ladekabel aus dem Kabelschacht herausziehen, Handy anstöpseln, fertig. TANGO\_PLUS ist stabil und standfest, einsetzbar in der Wohnung, im Empfangsbereich oder im Hotel.

## Tischgestell

Zentraler Standfuß aus Massivholz mit Kabeldurchführung,

- massiv Eiche,
- massiv Nussbaum.

## Fußausleger

- aus Flachstahl, Oberfläche pulverbeschichtet.

## Tischplatte

- MDF 21 mm, gerundete Form mit Griffmulde und integriertem Kabelschacht, durch Edeltahlschieber abgedeckt.

## Ladekabel (MSI-zertifiziert)

mit 3 Anschlussmöglichkeiten: 3-in-1-Kabel für Apple-Geräte mit Lightning-Anschluss sowie für Geräte mit USB-Typ-C oder Micro-USB-Anschluss. Kabellänge ab Tisch 1,5 m. Alle angeschlossenen Geräte können gleichzeitig geladen werden.

## Tischplatte

MDF Microstrukturlack



weiß

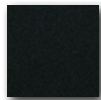

schwarz

## Tischfuß

Massivholz

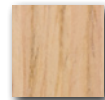

Eiche natur

## Fußausleger

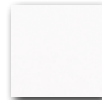

weiß  
RAL 9003

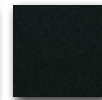

schwarz  
RAL 9005

## Höhe

62 cm

## Verkaufspreis/Euro

netto VK

brutto VK

494,90

588,93

MDF Microstrukturlack



weiß

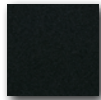

schwarz

Massivholz

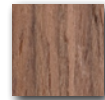

Nussbaum

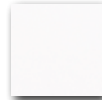

weiß  
RAL 9003

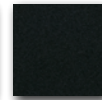

schwarz  
RAL 9005

62 cm

532,50

633,68

**Ein Netzteil gehört nicht zum Lieferumfang.**