

# STELLA\_LEGNO

## Beistelltisch Ø 45cm, Ø 55 cm

Design Dieter de Haas



**Der Beistelltisch mit Metallfuß und Tischplatte aus Massivholz, sehr gut geeignet für alle hochfrequentierten Bereiche in Hotel und Objekt.**

### Fuß

Kreuzfuß und Tellerfuß, Stahlblech aus einem Stück.

### Fußgleiter

Kunststoff, geeignet für alle Fußböden.

### Tischsäule

Stahlrohr.

### Oberflächen

- Kreuzfuß, Tellerfuß und Tischsäule pulverbeschichtet, seidenmatt,
- Kreuzfuß, Tellerfuß und Tischsäule verchromt.

### Tischplatte

- Massivholzplatte, Qualitätsstufe A\*, Oberfläche: Lack transparent, 10% glossy.

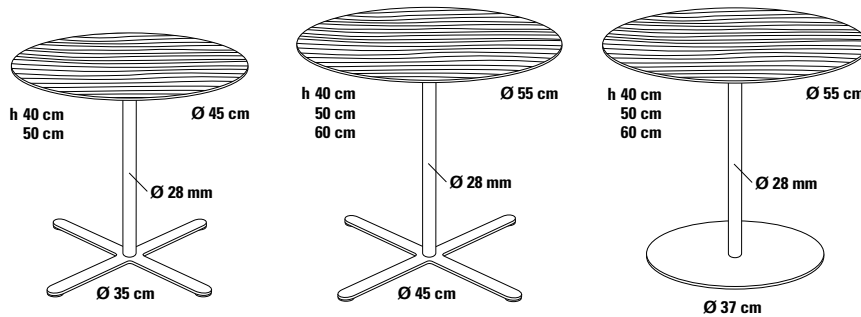
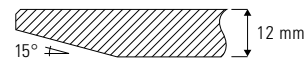

### Tischplatte

Massivholz

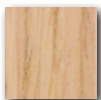

Eiche natur

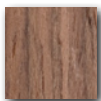

American Nussbaum

### Tischfuß

Tischfuß / Tischsäule pulverbeschichtet

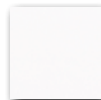

weiß  
RAL 9003

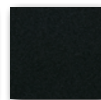

schwarz  
RAL 9005

### Fußform

### Durchmesser

### Höhe

### Verkaufspreis/Euro

VK ohne MwSt.

Kreuzfuß	Ø 45 cm	40/50 cm	306,95
Kreuzfuß	Ø 55 cm	40/50/60 cm	336,70
Tellerfuß	Ø 55 cm	40/50/60 cm	306,15

Kreuzfuß	Ø 45 cm	40/50 cm	361,20
Kreuzfuß	Ø 55 cm	40/50/60 cm	439,95
Tellerfuß	Ø 55 cm	40/50/60 cm	409,40

Massivholz



Eiche natur

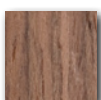

American Nussbaum

Tischfuß / Tischsäule verchromt



verchromt

Kreuzfuß	Ø 45 cm	40/50 cm	332,85
Kreuzfuß	Ø 55 cm	40/50/60 cm	362,25
Tellerfuß	Ø 55 cm	40/50/60 cm	332,05

Kreuzfuß	Ø 45 cm	40/50 cm	387,10
Kreuzfuß	Ø 55 cm	40/50/60 cm	465,50
Tellerfuß	Ø 55 cm	40/50/60 cm	435,30

\*Massivholzklassifizierung: Qualitätsstufe A, weitgehend astfrei