

DUE Bistrotisch 70 x 70 cm

Design Dieter de Haas

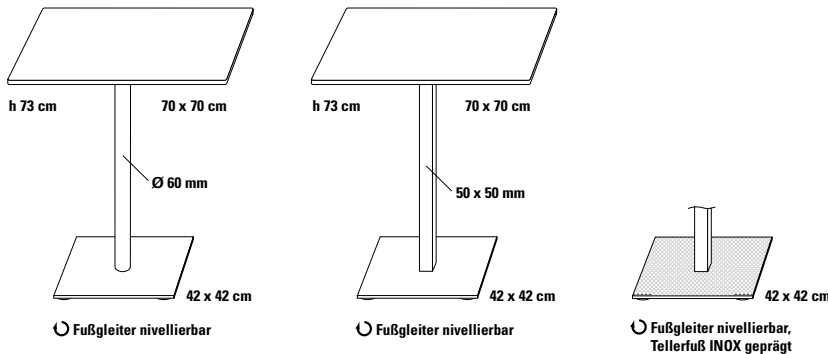

Bistrotisch, überzeugend im Design.
Ausführung mit quadratischer Tischsäule,
abgestimmt auf quadratischen Tellerfuß und
quadratische Tischplatte, ausgerüstet mit den
bewährten Fußgleitern (System FORMvorRAT),
ideal für alle Einrichtungsbereiche.

Fuß

Tellerfuß, Tellerhaube Stahlblech, innere Platte
8 mm Stahl für hohe Standfestigkeit.

Fußgleiter

Ø 45 mm Kunststoff, nivellierbar,
System FORMvorRAT mit Verlierschutz.

Tischsäule

- Rundrohr (auch in Kombination mit quadratischem Tellerfuß und quadratischer Tischplatte möglich),
- Quadratrohr.

Oberflächen

- Tellerfuß und Tischsäule pulverbeschichtet,
- Tellerfuß INOX geprägt Leinenstruktur, Tischsäule verchromt.

Tischplatte

- Compact-Schichtstoff FH.

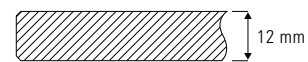

- Compact-Schichtstoff AP Aptico mit Antifingerprint-Ausrüstung.



Tischplatte

Compact-Schichtstoff FH

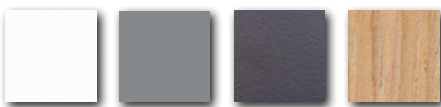

weiß
Kern schwarz

staubgrau

anthrazit

Dekor Eiche

AP Aptico



weiß
Kern weiß ▲

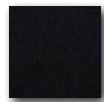

schwarz
Kern schwarz *

Tischfuß

Tellerfuß und Tischsäule
pulverbeschichtet



weiß
RAL 9003

weißalu
RAL 9006

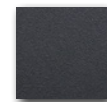

anthrazit
RAL 7016

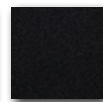

schwarz
RAL 9005

Größe

70 x 70 cm
70 x 70 cm

Höhe

73 cm (Rundrohr)
73 cm (Quadratrohr)

Verkaufspreis/Euro

VK ohne MwSt.

679,30
690,60

▲ **Aufpreis** 42,00
* **Aufpreis** 65,60

Compact-Schichtstoff

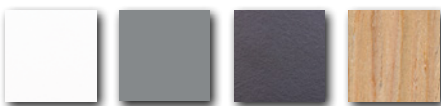

weiß
Kern schwarz

staubgrau

anthrazit

Dekor Eiche

AP Aptico



weiß
Kern weiß ▲

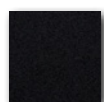

schwarz
Kern schwarz *

Tellerfuß



INOX geprägt

Tischsäule



verchromt

70 x 70 cm
70 x 70 cm

73 cm (Rundrohr)
73 cm (Quadratrohr)

702,90
729,00

▲ **Aufpreis** 42,00
* **Aufpreis** 65,60