

TYPE_L Ess- und Besprechungstisch

Design Luciano Bertoncini

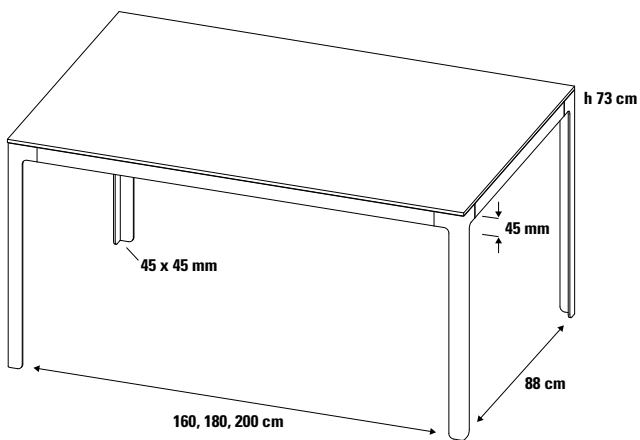

TYPE_L ist das, was man unter einem eleganten Tisch versteht. Beine und Zargen bilden eine homogene Einheit, und die bündig aufliegende Tischplatte unterstreicht die Ästhetik des Tisches. Geeignet als Esstisch, aber auch als Besprechungstisch für Objekteinrichtung.

Tischuntergestell

Tischbeine aus Stahl als Winkelprofil 45 x 45 mm, mit dem Zargenprofil aus Aluminium 45 x 20 mm kraftschlüssig verschraubt.

Oberfläche

■ Tischbeine und Zargenprofil pulverbeschichtet, seidenmatt.

Tischplatte

Aufliegend, mit dem Tischuntergestell bündig abschließend.

■ Compact-Schichtstoff,

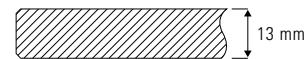

■ MDF furniert, Eiche natur, American Nussbaum.

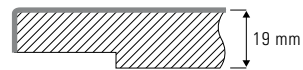

Tischplatte

Compact-Schichtstoff

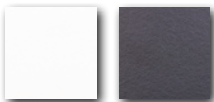

weiß
Kern schwarz

anthrazit



weiß
Kern weiß

Tischuntergestell

pulverbeschichtet

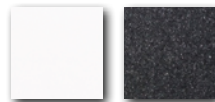

weiß
RAL 9003

anthrazit
metallic

Größen

Verkaufspreis/Euro

netto VK

brutto VK

88 x 160 cm	872,40	1.038,16
88 x 180 cm	969,00	1.153,11
88 x 200 cm	994,00	1.182,86

88 x 160 cm	1.283,60	1.527,48
88 x 180 cm	1.322,70	1.574,01
88 x 200 cm	1.384,40	1.647,44

MDF furniert



Eiche natur

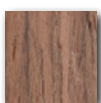

American
Nussbaum

pulverbeschichtet

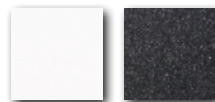

weiß
RAL 9003

anthrazit
metallic

88 x 160 cm	1.289,00	1.533,91
88 x 180 cm	1.378,50	1.640,42
88 x 200 cm	1.550,25	1.844,80

88 x 160 cm	1.379,25	1.641,31
88 x 180 cm	1.488,00	1.770,72
88 x 200 cm	1.608,50	1.914,12

Sondermaße und Sonderausführungen möglich.