

TANGO

Beistelltisch 40 x 55 cm

Design Monika Mosch

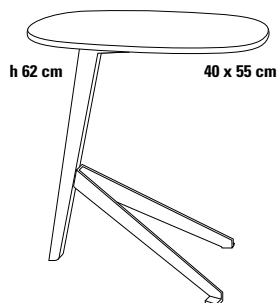

Passend zur Tischserie TANGO_PLUS mit Ladestation gibt es TANGO als einfachen Beistelltisch. Er lässt sich ideal an Sessel oder Sitzgarnitur anstellen und passt in jeden Empfangs- oder Wartebereich.

Tischgestell

Zentraler Standfuß aus Massivholz,

- massiv Eiche,
- massiv Nussbaum.

Fußausleger

- aus Flachstahl, Oberfläche pulverbeschichtet.

Tischplatte

- MDF 21 mm, gerundete Form mit Griffmulde.

Tischplatte

MDF Microstrukturlack

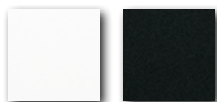

weiß

schwarz

Tischfuß

Massivholz



Eiche natur

Fußausleger

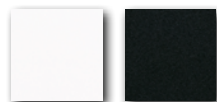

weiß
RAL 9003

schwarz
RAL 9005

Höhe

62 cm

Verkaufspreis/Euro

netto VK

brutto VK

429,00

510,51

MDF Microstrukturlack

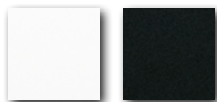

weiß

schwarz

Massivholz

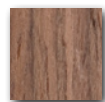

Nussbaum

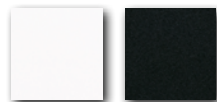

weiß
RAL 9003

schwarz
RAL 9005

62 cm

467,50

556,33