

TEA_TABLE

Bistro-/Stehtisch Ø 65/60 x 60 cm

Design Dieter de Haas

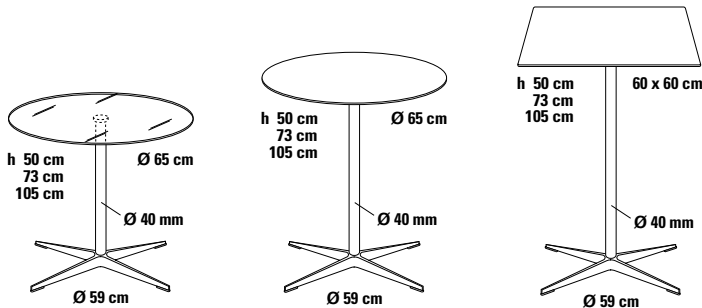

Elegantes Tischdesign mit schlanker Tischsäule und modernem Alu-Sternfuß für die exklusive Einrichtung in Wohnung und Hotel, dort, wo Design und Ausführung von besonderer Bedeutung sind.

Fuß

Kreuzfuß, Alu-Druckguß.

Fußgleiter

Kunststoff, verschraubt und auswechselbar.

Tischsäule

Stahlrohr.

Oberflächen

- Kreuzfuß Alu poliert, Tischsäule verchromt.
- ▲ Kreuzfuß und Tischsäule pulverbeschichtet.

Tischplatte

- Compact-Schichtstoff.

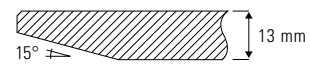

- MDF pulverbeschichtet.



- Glas transparent oder satiniert, ESG Sicherheitsglas.



Tischplatte

Compact-Schichtstoff



weiß
Kern schwarz

anthrazit

weiß
Kern weiß ▲

Tischfuß

Kreuzfuß Tischsäule

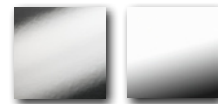

Alu poliert

verchromt

Höhe

Verkaufspreis/Euro

netto VK brutto VK

50, 73 cm	375,50	446,85
105 cm	399,70	475,64
▲ Aufpreis	35,30	42,01

MDF pulverbeschichtet, Sonderfarben nach RAL möglich

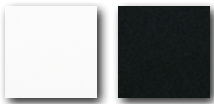

weiß
RAL 9003

schwarz
RAL 9005

Kreuzfuß Tischsäule

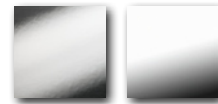

Alu poliert

verchromt

50, 73 cm	395,55	470,70
105 cm	418,75	498,31

Glas ESG 8 mm



transparent

satiniert

Kreuzfuß Tischsäule

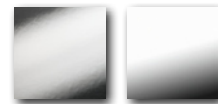

Alu poliert

verchromt

50, 73 cm	421,95	502,12
105 cm	444,70	529,19

▲ Aufpreis Tischfuß pulverbeschichtet

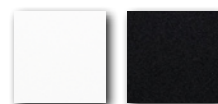

weiß
RAL 9003

schwarz
RAL 9005

49,00 **58,31**